

*Thinking of you*  
**Electrolux**

Руководство по  
эксплуатации

Стиральная машина  
EWG 12450 W



**We were thinking of you**  
when we made this product

**Добро пожаловать в мир Electrolux**

Вы выбрали первоклассный продукт от Electrolux, который, мы надеемся, доставит Вам много радости в будущем. Electrolux стремится предложить как можно более широкий ассортимент качественной продукции, который сможет сделать Вашу жизнь еще более удобной. Вы можете увидеть несколько экземпляров на обложке этой инструкции. Внимательно изучите данное руководство, чтобы правильно использовать Ваш новый прибор и наслаждаться его преимуществами. Мы гарантируем, что он сделает Вашу жизнь намного легче благодаря легкости в использовании. Удачи!

## Содержание

Информация по технике безопасности .....	5
Описание машины .....	8
Панель управления .....	9
Эксплуатация .....	12
Рекомендации по стирке .....	18
Программы стирки .....	21
Сведения о программах .....	23
Чистка и уход .....	25
Если машина не работает .....	28
Технические данные .....	32
Данные по потреблению энергии .....	33
Установка .....	34
Встроенная установка .....	38
Вопросы защиты окружающей среды .....	40

В данном Руководстве используются следующие символы:



Важная информация о правилах, необходимых для обеспечения Вашей личной безопасности и предотвращения выхода машины из строя.



Общая информация и полезные советы



Информация по охране окружающей среды

## Информация по технике безопасности



**Для обеспечения Вашей безопасности и правильной эксплуатации машины, перед ее установкой и первым использованием внимательно прочитайте данное руководство, не пропуская рекомендации и предупреждения. Чтобы избежать нежелательных ошибок и несчастных случаев, важно, чтобы все, кто пользуется данной машиной, были ознакомлены с ее работой и правилами техники безопасности. В случае продажи машины или передачи ее в пользование другому лицу передайте вместе с ней и данное руководство, чтобы новый пользователь машины получил соответствующую информацию о правильной эксплуатации машины и правилах техники безопасности.**

### Общие правила техники безопасности

- Опасно изменять технические данные изделия или каким-либо образом модифицировать продукт.
- При стирке с высокой температурой воды стекло дверцы может сильно нагреться. Не касайтесь его!
- Следите за тем, чтобы домашние животные не забирались в барабан. Проверяйте барабан перед началом использования машины.
- Не допускайте попадания в машину твердых острых предметов, таких как монеты, булавки, заколки, винтики, камни и т.д., т.к. они могут привести к ее серьезному повреждению.

- Используйте только рекомендованное количество смягчителя тканей и моющего средства. При применении чрезмерного количества моющего средства возможно повреждение ткани. См. рекомендации изготовителя в отношении количества моющих средств.
- Мелкие предметы, такие как носки, носовые платки, пояса и т.д., следует помещать в специальные мешки для стирки или наволочку, иначе во время стирки они могут застрять между баком и барабаном.
- Не стирайте в машине изделия с пластинами из китового уса, одежду с необработанными краями и рваную одежду.
- После использования и перед чисткой и техобслуживанием машины всегда отключайте ее от электросети и закрывайте кран подачи воды.
- Ни при каких обстоятельствах не пытайтесь отремонтировать машину самостоятельно. Ремонт, выполненный некомпетентным лицом, может привести к получению травм или к серьезным повреждениям изделия. Обращайтесь в местный авторизованный сервисный центр. Всегда настаивайте на использовании оригинальных запчастей.

### Установка

- Машина является очень тяжелой, поэтому будьте осторожны при ее перемещении.
- При распаковке машины убедитесь в том, что она не повреждена. В случае сомнений не пользуйтесь машиной, а обратитесь к поставщику.

- Перед началом эксплуатации машины следует удалить всю упаковку и снять транспортировочные болты. В противном случае возможно серьезное повреждение машины и другого имущества. См. соответствующий раздел в руководстве пользователя.
- После установки машины убедитесь, что она не стоит на сливном или наливном шланге и что сетевой шнур не пережат верхней крышкой.
- Если машина устанавливается на ковровом покрытии, необходимо отрегулировать ножки таким образом, чтобы обеспечить свободную циркуляцию воздуха.
- После установки машины обязательно убедитесь в отсутствии утечек воды из шлангов и соединительных элементов.
- Если машина установлена в помещении, температура в котором может опускаться до отрицательной величины, ознакомьтесь с разделом **“опасность замерзания”**.
- Все сантехнические работы, необходимые для установки машины, должны быть выполнены квалифицированным сантехником или компетентным специалистом.
- Все работы по электрическому подключению, необходимые для установки машины, должны выполняться квалифицированным электриком или компетентным специалистом.

## Эксплуатация

- Данная машина предназначена только для бытового применения. Она не должна использоваться в целях, отличных от тех, для которых она предназначена.
- Стирайте только белье, предназначенное для машинной стирки. Следуйте инструкциям, помещенным на этикетке каждой вещи.
- Не перегружайте машину. См. соответствующий раздел в руководстве пользователя.
- Перед стиркой проверьте, чтобы все пуговицы и застёжки-молнии на одежде были застегнуты, а в ее карманах ничего не было. Не стирайте в машине сильно поношенную или рваную одежду; удаляйте пятна краски, чернил, ржавчины и травы перед стиркой. НЕЛЬЗЯ стирать в машине бюстгалтеры с проволочным каркасом.
- Не следует стирать в машине вещи, испачканные летучими жидкостями наподобие бензина. Если такие летучие жидкости использовались для чистки одежды, необходимо полностью удалить их с нее перед тем, как класть вещи в машину.
- Никогда не тяните за кабель, чтобы вынуть сетевой шнур из розетки; всегда беритесь за саму вилку.
- Ни в коем случае не эксплуатируйте стиральную машину в случае повреждения ее сетевого шнура или таких повреждений панели управления, рабочего стола или основания, которые открывают доступ во внутреннюю часть машины.

### Функция “Защита от детей”

- Данное изделие не предназначено для эксплуатации лицами (включая детей) с ограниченными физическими или сенсорными способностями, с недостаточным опытом или знаниями без присмотра отвечающего за их безопасность лица или получения от него соответствующих инструкций, позволяющих им безопасно эксплуатировать устройство.
- Упаковочные материалы (например, полиэтиленовая пленка, пенопласт) могут быть опасными для детей - они могут стать причиной удушья! Держите их вне досягаемости детей
- Храните все моющие средства в надежном месте, недоступном для детей.
- Следите за тем, чтобы дети и домашние животные не забирались в барабан. Для предотвращения такой опасности машина оснащена специальным устройством. Для включения этого устройства поверните по часовой стрелке кнопку с внутренней стороны дверцы (не нажимая ее) так, чтобы паз пришел в горизонтальное положение. При необходимости используйте для этого монету.

Для отключения этого устройства, чтобы снова можно было закрыть дверцу, поверните кнопку против часовой стрелки так, чтобы паз оказался в вертикальном положении.

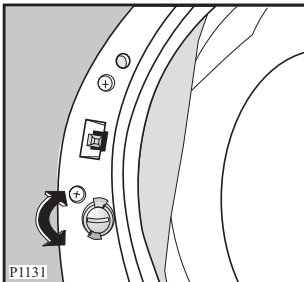

## Описание машины

Ваша новая стиральная машина удовлетворяет всем современным требованиям, предъявляемым к эффективной стирке белья, при низком расходе воды, энергии и моющих средств.

Специальная система с **ЭКО-клапаном** обеспечивает полное использование мощного средства и уменьшает расход воды, способствуя экономии электроэнергии.

- 1** Дозатор моющих средств
- 2** Панель управления
- 3** Ручка для открывания дверцы
- 4** Табличка технических данных
- 5** Фильтр сливного насоса
- 6** Регулируемые ножки

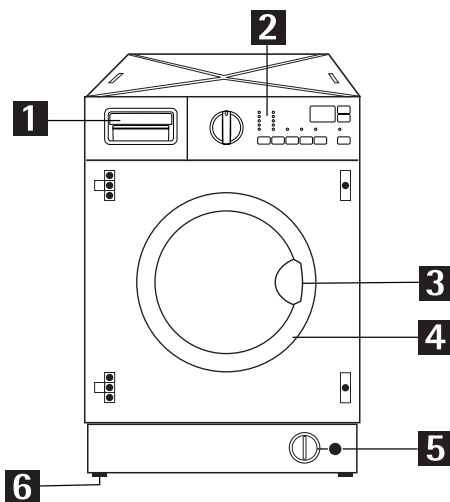

### Дозатор моющих средств

- I** Отделение для моющего средства, используемого при предварительной стирке. Моющее средство для предварительной стирки добавляется в начале выполнения программы стирки.
- II** Отделение для порошкового или жидкого моющего средства, используемого при основной стирке.
- III** Отделение для жидких добавок (смягчителя, крахмала).

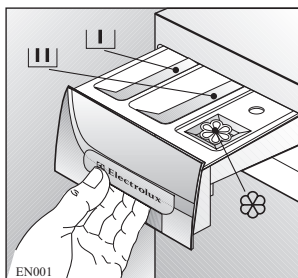



# Панель управления





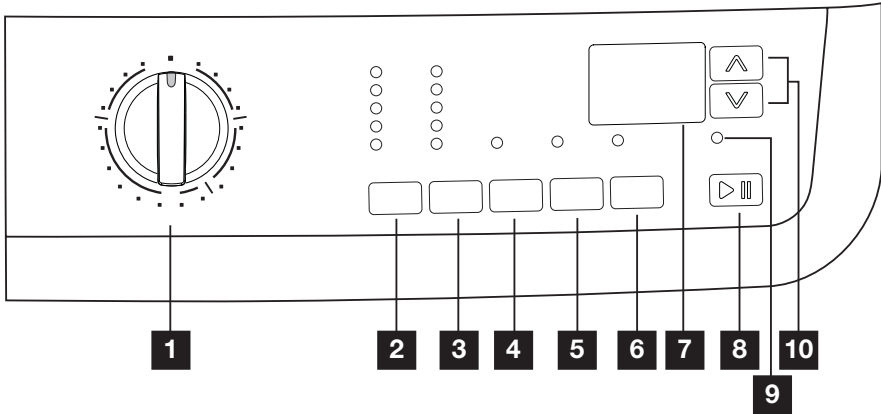



















Селектор программ, различные кнопки и дисплей обозначаются во всем дальнейшем тексте настоящего руководства цифрами, указанными в нижеприведенной таблице.



- |   |                                      |
|---|--------------------------------------|
| <b>1</b> Селектор программ                  | <b>6</b> Кнопка “Отсрочка старта”    |
| <b>2</b> Кнопка выбора температуры          | <b>7</b> Дисплей                     |
| <b>3</b> Кнопка снижения скорости отжима    | <b>8</b> Кнопка “Старт/Пауза”        |
| <b>4</b> Кнопка “Легкая глажка”             | <b>9</b> Индикатор блокировки дверцы |
| <b>5</b> Кнопка “Дополнительное полоскание” | <b>10</b> Кнопки “Менеджер времени”  |

## Условные обозначения

- Хлопок , Предварительная стирка , Синтетика , Тонкие ткани , Слив ,  
Отжим , Полоскание , Специальные программы , Нижнее белье ,  
Шелк , Ручная стирка , Шерсть , Эконом. стирка 
- Температура , Холодная стирка , Остановка полоскания , Без отжима ,  
Легкая глажка , Дополнительное полоскание , Задержка пуска , Менеджер времени ,  
Дверца заблокирована , Защита от детей 

## Дисплей (7)

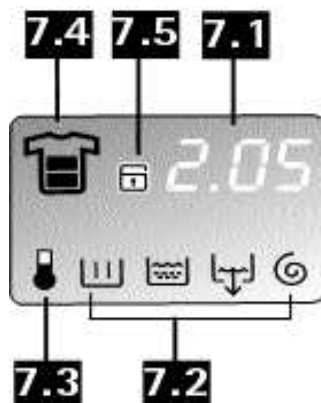

### 7.1 Продолжительность выбранной программы/

После выбора программы на дисплее будет показана ее продолжительность в часах и минутах (например, 2.05).

Продолжительность выбранной программы стирки рассчитывается автоматически на основании максимальной загрузки, предусмотренной для каждого типа ткани. После начала выполнения программы оставшееся до ее окончания время будет обновляться ежеминутно.

### /Отсрочка старта

Выбранное значение отсрочки старта, заданное с помощью соответствующей кнопки, будет высвечиваться на дисплее в течение нескольких секунд, затем дисплей вернется в режим индикации продолжительности ранее выбранной программы.

### /Коды неисправностей

В случае какой-либо неисправности на дисплее может появиться соответствующий код, например E20 (см. раздел “Если машина не работает..”).

### /Неправильный выбор дополнительной функции

В случае выбора функции, несовместимой с выбранной программой стирки, на дисплее в течение нескольких секунд высвечивается сообщение **Err**, а также начинает мигать **красный** индикатор, встроенный в кнопку **8**.

### /Окончание программы

По окончании программы на дисплее высвечиваются три мигающих нуля “0.00”, а индикатор **9** и индикатор кнопки **8** гаснут, указывая на то, что теперь можно открыть дверцу.

## **7.2** Символы этапов стирки

При выборе программы стирки в нижней части дисплея появляются символы, соответствующие ее различным этапам.

После запуска программы на дисплее будет высвечиваться только символ, соответствующий ее текущему этапу. По окончании программы на дисплее высвечивается мигающий ноль (0.00).

## **7.3** Этап нагрева

Во время цикла стирки на дисплее высвечивается символ температуры, указывающий на то, что машина производит нагрев воды в баке.

## **7.4** Символы степеней загрязненности

После выбора программы стирки на дисплее высвечивается символ степени загрязненности, автоматически предлагаемый машиной.

## **7.5** Замок от детей

Данная функция позволяет Вам оставлять работающую машину без присмотра.

### **Индикатор блокировки дверцы (9)**

Индикатор **9** загорится, указывая на то, что машина начала работу и дверца заблокирована.

Эта лампочка указывает на то, можно ли открыть дверцу:

- индикатор горит: дверцу открыть нельзя.
- индикатор не горит: дверцу можно открыть.

## Эксплуатация

### Первое использование



- Убедитесь в том, что подключение машины к электросети, водопроводу и канализации выполнено в соответствии с инструкциями по установке.
- Достаньте из барабана полистироловый блок и другие предметы.
- Налейте 2 литра воды в отделение основной стирки  дозатора моющих средств для того, чтобы включить ЭКО-клапан. Затем без белья выполните цикл стирки изделий из хлопка при 90°C или 95°C, чтобы прочистить бак и барабан. Насыпьте 1/2 мерного стакана стирального порошка в дозатор и запустите машину.

### Звуковая сигнализация

Машина оборудована устройством звуковой сигнализации, срабатывающим в следующих случаях:

- по окончании цикла
- в случае каких-либо неисправностей

При одновременном нажатии кнопок **4** и **5** и их удерживании в таком положении примерно 6 секунд устройство звуковой сигнализации отключается (звуковой сигнал будет подаваться только в случае неисправности).

При повторном нажатии этих двух кнопок подача звукового сигнала в указанных случаях возобновится.

### Защита от детей

Данная дополнительная функция позволяет Вам оставлять машину без присмотра, не беспокоясь о том, что дети могут повредить ее или сами можете получить травму.

Эта функция остается включенной также и в том случае, если стиральная машина не работает.

Существует два различных способа установки этой дополнительной функции:

- 1** до нажатия кнопки **8**: при этом запуск машины будет невозможен.
- 2** после нажатия кнопки **8**: при этом изменение какой-либо программы или дополнительной функции станет невозможным.

Для включения (отключения) этой дополнительной функции одновременно нажмите и удерживайте в течение примерно 6 секунд кнопки **5** и **6** - до тех пор, пока на дисплее не загорится/не исчезнет символ .

### Повседневная эксплуатация

#### Положите белье в барабан

Откройте дверцу, осторожно потянув за ее ручку. Кладите белье в барабан по одной вещи, стараясь максимально развернуть каждую. Закройте дверцу.

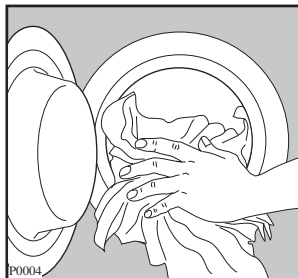

### Отмерьте нужное количество моющего средства и смягчителя тканей

Вытяните до упора дозатор моющих средств. Отмерьте нужное количество моющего средства, засыпьте его в отделение для основной стирки дозатора **II** и, если Вы хотите провести предварительную стирку или вымачивания, поместите моющее средство в отделение, помеченное символом **I**.

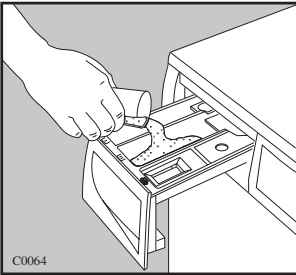

По необходимости насыпьте смягчитель тканей в отделение дозатора, помеченное символом **III** (не превышая отметку “MAX”). Осторожно закройте дозатор моющих средств.

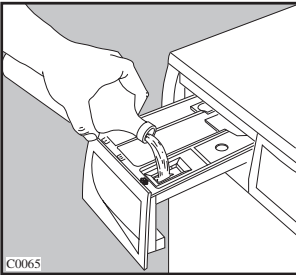

### Выбор нужной программы с помощью селектора программ (1)

Поверните селектор программ на нужную программу. Индикатор, встроенный в кнопку **8**, начнет мигать, а на дисплее высветится продолжительность выбранной программы.

Селектор программ можно поворачивать как по часовой, так и против часовой стрелки. Положение **0** служит для отмены программы / выключения машины.



**Описание каждой из программ стирки, задаваемых с помощью селектора программ, см. в разделе “Программы стирки”:**



**По окончании программы селектор программ следует вернуть в положение **0** для выключения машины.**

### Внимание!

Если во время выполнения той или иной программы Вы установите селектор программ в положение, соответствующее другой программе, **красный** индикатор кнопки **8** мигнет 3 раза, а на дисплее появится сообщение **Err**, указывающее на неверную операцию. При этом машина не будет выполнять вновь выбранную программу.

### Кнопки дополнительных функций

В зависимости от программы возможно сочетание различных дополнительных функций. Их следует выбирать после выбора нужной программы и до нажатия кнопки **8**.

При нажатии этих кнопок загораются соответствующие индикаторы. При их повторном нажатии индикаторы гаснут.

В случае выбора неверной функции красный индикатор, встроенный в кнопку **6**, мигнет 3 раза, а на дисплее в течение нескольких секунд будет высвечиваться сообщение **Err**.

**О совместимости программ стирки с различными дополнительными функциями см. в разделе “Программы стирки”.**

## **Выбор температуры с помощью кнопки 2**

Нажимайте на эту кнопку для увеличения или уменьшения температуры, если Вы хотите, чтобы стирка белья выполнялась при температуре воды, отличной от предложенной машиной.

При выборе той или иной программы машина автоматически предлагает максимальную температуру, предусмотренную для этой программы.

## **Выберите скорость отжима, дополнительную функцию “Остановка полоскания” или “Без отжима” с помощью кнопки 3**

Нажмите несколько раз кнопку **3** для изменения скорости отжима, если Вы хотите, чтобы отжим Вашего белья был выполнен со скоростью, отличной от той, которая предложена стиральной машиной для данной программы. При этом загорится соответствующий индикатор.

**Остановка полоскания:** при выборе этой дополнительной функции вода после последнего полоскания не сливается для предотвращения образования складок на белье. По окончании программы на дисплее мигает *0.00*, горит индикатор **9**, а индикатор кнопки **8** не горит, указывая на то, что дверца заблокирована и предварительно необходимо слить воду.

**Для осуществления слива воды выполните указания, приведенные в разделе “Окончание программы”.**

**Без отжима :** при выборе этой функции все этапы отжима отменяются и заменяются сливом во избежание образования складок на белье.

В программах стирки белья из хлопка и синтетики при полоскании будет использовано большее количество воды.

## **Выбор функции “Легкая глажка” с помощью кнопки 4**

При нажатии этой кнопки белье стирается и отжимается очень бережно во избежание образования складок. Это облегчает его глажку. Кроме того машина выполнит несколько дополнительных полосканий при выполнении программы для хлопка и синтетических тканей. Эту функцию можно использовать только с программами стирки хлопка и синтетики. При выборе этой функции скорость отжима будет автоматически снижена.

## **Выбор функции “Дополнительное полоскание” с помощью кнопки 5**

Машина при этом выполнит несколько дополнительных полосканий. Эта опция рекомендуется для людей, страдающих аллергией на моющие средства, а также в зонах с очень мягкой водой.

## **Выбор функции “Отсрочка старта” с помощью кнопки 6**

Перед тем как запустить программу, если Вы хотите задать отсрочку старта, нажимайте кнопку **6** до тех пор, пока на дисплее не высветится нужное время задержки. При этом загорится соответствующий индикатор.

Значение выбранной отсрочки (максимум 20 часов) будет высвечиваться на дисплее в течение нескольких секунд, после чего на нем снова появится продолжительность выбранной программы.

Вы должны выбирать эту функцию после установки программы, но до нажатия кнопки **8**.

Если Вы хотите добавить белье в течение времени отсрочки старта, нажмите кнопку **8**, чтобы установить машину в паузу. Доложите белье, закройте дверцу и снова нажмите кнопку **8**.

Вы можете изменить время отсрочки старта или вообще отменить ее в любой момент до нажатия кнопки **8**.

Эта кнопка позволяет задержать пуск машины на 30, 60, 90 минут, 2 часа и максимум до 20 часов, с шагом в 1 час.

Выбор отсрочки старта.

- Выберите программу и нужные дополнительные функции.
- Выберите отсрочку старта.
- Нажмите кнопку **8**: машина начнет обратный отчет с шагом индикации в один час.

Пуск программы начнется по истечении выбранного времени отсрочки.

Отмена отсрочки старта после включения машины

- Нажмите кнопку **8**.
- Нажмите кнопку **6** так, чтобы на дисплее высветился символ *0'*.
- Снова нажмите кнопку **8**.

Выбрать функцию “Отсрочка старта” **нельзя**, если задана программа “Слив”.

### Запуск машины и установка ее в паузу с помощью кнопки **8**

Для запуска выбранной программы нажмите кнопку **8**; соответствующий зеленый индикатор перестанет мигать.

Для прерывания выполняемой программы нажмите кнопку **8**: при этом замигает зеленый индикатор.

Для возобновления работы программы с той точки, в которой она была прервана, снова **нажмите** кнопку **8**.

Если Вы выбрали отсрочку старта, стиральная машина начнет обратный отсчет времени, остающегося до начала запуска программы.

В случае выбора неверной функции **красный** индикатор, встроенный в кнопку **8**, мигнет 3 раза, а на дисплее в течение нескольких секунд будет высвечиваться сообщение **Err**.

### Выбор функции “Менеджер времени” с помощью кнопок **10**

Эта функция позволяет изменять время стирки, автоматически предлагаемое стиральной машиной.

Нажимая эти кнопки, можно увеличивать или уменьшать продолжительность цикла стирки.

Степень Уровень	Символ	Тип ткани
Сильная загрязненность		Для стирки сильно загрязненных вещей
Обычная загрязненность		Для стирки вещей с обычной степенью загрязненности
Повседневная загрязненность		Для стирки вещей, ношенных 1 день
Слабая загрязненность		Для стирки слабозагрязненных вещей
Быстрая стирка		Для стирки вещей, загрязненных в минимальной степени
Очень быстрая стирка (*)		Для стирки слабозагрязненного и малоношенного белья

Символ степени загрязненности появляется на дисплее, указывая на выбранную степень.

(\*) Мы рекомендуем в этом случае уменьшать загрузку (см. таблицу с программами стирки).

**Внимание!**

Эта функция недоступна для **экономичных** программ стирки хлопка или синтетики.

Разным типам ткани соответствует различное количество этих символов, как показано в следующей таблице.

Ткань	Степень загрязненности белья					
	Сильная загрязненность	Обычная загрязненность	Повседневная загрязненность	Слабая загрязненность	Быстрая стирка	Очень быстрая стирка
<b>Хлопок</b>						
95°-90°C	X	X	X	X	X	X
60°C	X	X	X	X	X	X
40°C	X	X	X	X	X	X
30°C	X	X	X	X	X	X
(холодная стирка)	X	X	X	X	X	X
<b>Синтетика</b>						
60°C		X	X	X		X
40°C		X	X	X		X
30°C		X	X	X		X
(холодная стирка)		X	X	X		X
<b>Тонкие ткани</b>						
40°C		X	X	X		X
30°C		X	X	X		X
(холодная стирка)		X	X	X		X

**Изменение дополнительной функции или выполняемой программы**

Любую дополнительную функцию можно изменить до того, как программа приступила к ее выполнению. Перед внесением в программу любых изменений Вы должны установить машину на паузу, нажав кнопку **8**. После того, как программа начала работу, нельзя изменить только функцию “Менеджер времени.”)

Изменить текущую программу можно только путем **ее отмены**. Для этого поверните селектор программ на “**0**”, а затем - на новую программу. Запустите эту программу, снова нажав кнопку **8**. При этом вода из бака сливаться не будет.

**Прерывание программы**

Для прерывания выполняемой программы нажмите кнопку **8**, при этом начнет мигать соответствующий индикатор. Снова нажмите эту кнопку для возобновления выполнения программы.

**Отмена программы**

Для отмены выполняемой программы поверните селектор программ в положение **0**. Теперь Вы можете выбрать новую программу.

**Открытие дверцы после начала выполнения программы**

Вначале установите машину на паузу, нажав кнопку **8**.

Если индикатор **9** погас, дверцу можно открыть.

Если индикатор **9** не гаснет, это означает, что машина уже выполняет нагрев воды или что уровень воды уже выше нижнего края дверцы.



В этом случае дверцу открыть нельзя. Если дверца не открывается, но Вам необходимо открыть ее, Вам придется выключить машину, повернув селектор программ на **0**. Через несколько минут дверцу можно будет открыть (**при этом обращайте внимание на уровень воды и температуру!**).

После закрытия дверцы необходимо снова выбрать программу стирки и дополнительные функции и нажать кнопку **8**.

### Окончание программы

Машина останавливается автоматически, при этом индикатор, встроенный в кнопку **8**, гаснет, а на дисплее три раза мигнет “0.00”.

В случае выбора программы, по окончании которой в баке остается вода, индикатор **9** продолжает гореть, а дверца остается заблокированной, указывая на необходимость предварительно слить воду.

#### Для слива воды:

- поверните селектор программ в положение **0**
- Выберите программу “Слив” или “Отжим”
- при необходимости уменьшите скорость отжима с помощью соответствующей кнопки
- Нажмите кнопку **8**

По окончании программы индикатор **9** гаснет, указывая на то, что теперь можно открыть дверцу.

Поверните селектор программ на **0** для выключения машины.

Достаньте белье из барабана и тщательно проверьте, чтобы барабан был пуст.

Если Вы больше не будете стирать, закройте кран подачи воды. Оставьте дверцу открытой для предотвращения образования плесени и неприятных запахов.

## Рекомендации по стирке



### Сортировка белья

Руководствуйтесь символами на этикетке каждой вещи и инструкциями по стирке, данными изготовителями. Рассортируйте белье следующим образом: белое белье, цветное белье, синтетика, тонкое деликатное белье, изделия из шерсти.

### Температуры

<b>90° или 95°</b>	для белого хлопчатобумажного и льняного белья средней степени загрязнения (кухонных и столовых скатертей, полотенец, простыней и т. п.)
<b>60°</b>	для нелиняющего цветного белья обычной степени загрязнения (например, рубашек, ночных рубашек, пижам...) из льняных, хлопчатобумажных или синтетических тканей и для слабозагрязненного хлопчатобумажного белого белья (например, нижнего белья).
<b>30°-40°- (холодная стирка)</b>	для деликатных вещей (например, занавесей), смешанного белья, включающего синтетику и шерстяные изделия с этикеткой

### Перед загрузкой белья

Никогда не стирайте вместе белое и цветное белье. Во время стирки белое белье может потерять свою белизну.

Новое цветное белье может полинять при первой стирке; поэтому в первый раз его следует стирать отдельно.

**Убедитесь, что в белье не осталось металлических предметов (например, заколок, шпилек, булавок).**

Застегните наволочки и молнии, крючки и кнопки. Завяжите ремешки или длинные ленты.

Перед стиркой удалите стойкие пятна. Протрите особо загрязненные участки специальным моющим средством или чистящей пастой.

С особой осторожностью обращайтесь с занавесями. Снимите крючки или завяжите занавески в мешок или сетку.

### Максимальная загрузка

Рекомендованные величины загрузки приведены в таблице программ.

Общие правила:

**Хлопок, лен:** барабан должен быть полон, но не утрамбован;

**Легкая глажка:** барабан должен быть заполнен не более, чем наполовину;

**Тонкое белье и шерсть:** барабан должен быть заполнен не более, чем на одну треть.

Максимальная загрузка позволяет наиболее эффективно использовать воду и электроэнергию.

Для сильнозагрязненного белья уменьшайте загрузку.

### Вес белья

См. ориентировочные значения веса:

купальный халат	1200 г
салфетка	100 г
пододеяльник	700 г
простыня	500 г
наволочка	200 г
скатерть	250 г
махровое полотенце	200 г
кухонное полотенце	100 г
ночная рубашка	200 г
женские трусы	100 г
толстая мужская рубашка	600 г
мужская рубашка	200 г
мужская пижама	500 г
блузка	100 г
мужские трусы	100 г

## Выведение пятен

Некоторые пятна могут не отстираться только водой и моющим средством. Поэтому рекомендуется обработать их перед стиркой.

**Кровь:** промойте свежие пятна холодной водой. Засохшие пятна следует замочить на ночь со специальным моющим средством, затем потереть их в мыльном растворе.

**Масляные краски:** смочите пятновыводителем на бензиновой основе, положите вещь на мягкую подстилку и промокните пятно; выполните обработку несколько раз.

**Засохшие жирные пятна:** смочите скипидаром, положите вещь на мягкую подстилку и кончиками пальцев промокните пятно с помощью хлопчатобумажного тампона.

**Ржавчина:** используйте растворенную в горячей воде щавелевую кислоту или специальное средство для выведения пятен ржавчины в холодном виде. Будьте осторожны со старыми пятнами ржавчины, так как структура целлюлозы под ними повреждена и ткань может порваться.

**Пятна плесени:** обработайте отбеливателем и тщательно сполосните (только для белого и цветного белья, устойчивого к хлору).

**Травяные пятна:** слегка обработайте мылом, затем отбеливателем (только для белого и цветного белья, устойчивого к хлору).

**Шариковая ручка и клей:** смочите ацетоном (\*), положите вещь на мягкую подстилку и промокните пятно.

**Губная помада:** смочите ацетоном, как указано выше, затем обработайте пятно денатуратом. Удалите оставшиеся на белых тканях следы с помощью отбеливателя.

**Красное вино:** замочите с моющим средством, прополощите и обработайте уксусной или лимонной кислотой, затем еще раз прополощите. Обработайте оставшиеся следы отбеливателем.

**Чернила:** в зависимости от состава чернил сначала смочите пятно ацетоном (\*), затем уксусной кислотой; обработайте оставшиеся на белой ткани следы с помощью отбеливателя и затем тщательно прополощите ее.

**Пятна смолы:** сначала обработайте пятновыводителем, денатуратом или бензином, затем потрите, используя чистящую пасту.

(\* не используйте ацетон для чистки предметов из искусственного шелка.

## Моющие средства и добавки

Хорошие результаты стирки также зависят от выбора моющего средства и правильности его дозировки, это способствует предотвращению излишнего загрязнения окружающей среды. Несмотря на свою биоразлагаемость, моющие средства содержат вещества, которые при попадании в окружающую среду в большом количестве могут нарушить хрупкое равновесие в природе.

Выбор моющего средства зависит от типа ткани (тонкие деликатные ткани, шерсть, хлопок и т.д.), цвета, температуры стирки и степени загрязнения.

В данной стиральной машине можно использовать все обычно имеющиеся в продаже моющие средства для машинной стирки:

- стиральные порошки для всех типов тканей,
- стиральные порошки для изделий из тонких деликатных тканей (макс. температура 60°C) и шерсти,

- жидкие моющие средства, предпочтительные для низкотемпературных программ стирки (макс. температура 60°C) для всех типов тканей или специально предназначенные для стирки шерстяных изделий.

Моющие средства и добавки следует помещать в соответствующие отделения дозатора моющих средств перед началом выполнения программы стирки.

При использовании концентрированных порошковых и жидких моющих средств следует выбирать программу **без** предварительной стирки.

Стиральная машина оборудована системой рециркуляции, обеспечивающей оптимальное использование концентрированных моющих средств.

Заливайте жидкое моющее средство в отделение дозатора, помеченное символом [Ш], **непосредственно перед** запуском программы стирки.

Добавки для смягчения или крахмаливания белья следует заливать в отделение дозатора, помеченное символом [8], перед запуском программы стирки.

Соблюдайте рекомендации изготовителей, касающиеся дозировки соответствующих средств, и **не превышайте отметки «MAX» на стенке дозатора.**

## Количество используемого моющего средства

Тип и количество моющего средства зависят от типа ткани, величины загрузки, степени загрязнения белья и жесткости используемой воды.

Жесткость воды измеряется в так называемых градусах жесткости. Информацию о жесткости воды в вашем районе можно получить в службе водоснабжения или от местных органов власти.

Следуйте указаниям изготовителя моющего средства по дозировке.

Используйте меньшее количество моющего средства, если:

- Вы стираете небольшое количество белья,
- белье слабо загрязнено,
- во время стирки образуется много пены.

Степень жесткости воды			
Уровень	Тип	Градусы	
		по немецкой шкале °dH (градусы жесткости воды)	по французской шкале °ТН. (полная жесткость)
1	мягкая	0-7	0-15
2	средняя	8-14	16-25
3	жесткая	15-21	26-37
4	очень жесткая	> 21	> 37

## Программы стирки

Программа/ Температура	Тип белья	Дополнительные функции	Описание программы
<b>Хлопок</b> 90° - Холодная стирка	<b>Белый и цветной хлопок</b> (с обычной степенью загрязнения)	СНИЖЕНИЕ СКОРОСТИ ОТЖИМА/ Остановка полоскания/ Без отжима, Легкая глажка*, Дополнительное полоскание, МЕНЕДЖЕР ВРЕМЕНИ	Основная стирка Полоскания Продолжительный отжим. Макс. загрузка 6 кг ** Пониж. загрузка 3 кг
<b>Хлопок + Предварительная стирка</b> 90° - Холодная стирка	<b>Сильнозагрязненные хлопковые вещи:</b> например, простыни, скатерти, кухонное белье и т.п, рубашки, нижнее белье.	СНИЖЕНИЕ СКОРОСТИ ОТЖИМА/ Остановка полоскания/ Без отжима, Легкая глажка*, Дополнительное полоскание, МЕНЕДЖЕР ВРЕМЕНИ	Предварительная стирка, Основная стирка Полоскания Продолжительный отжим. Макс. загрузка 6 кг ** Пониж. загрузка 3 кг
<b>Синтетика</b> 60° - Холодная стирка	<b>Синтетика или смешанные ткани</b>	СНИЖЕНИЕ СКОРОСТИ ОТЖИМА/ Остановка полоскания/ Без отжима, Легкая глажка*, Дополнительное полоскание, МЕНЕДЖЕР ВРЕМЕНИ	Основная стирка Полоскания Короткий отжим Макс. загрузка 3 кг ** Пониж. загрузка 1,5 кг
<b>Синтетика + Предварительная стирка</b> 60° - Холодная стирка	<b>Синтетика, сильно загрязненные вещи:</b> нижнее белье, цветные вещи, безрукавные рубашки.	СНИЖЕНИЕ СКОРОСТИ ОТЖИМА/ Остановка полоскания/ Без отжима, Легкая глажка*, Дополнительное полоскание, МЕНЕДЖЕР ВРЕМЕНИ	Предварительная стирка, Основная стирка, Полоскания Короткий отжим Макс. загрузка 3 кг ** Пониж. загрузка 1,5 кг
<b>Тонкие ткани</b> 40° - Холодная стирка	<b>Изделия из тонких деликатных тканей</b>	Остановка полоскания/ Без отжима, Дополнительное полоскание, МЕНЕДЖЕР ВРЕМЕНИ	Основная стирка Полоскания Короткий отжим Макс. загрузка 3 кг ** Пониж. загрузка 1,5 кг
<b>Отжим</b>	<b>Отдельный отжим</b> для изделий из хлопка.	СНИЖЕНИЕ СКОРОСТИ ОТЖИМА	Слив и продолжительный отжим. Макс. загрузка 6 кг
<b>Слив</b>	Слив воды от последнего полоскания в программе с функцией "Остановка полоскания"		Слив воды

\* Максимальная загрузка с дополнительной функцией "Лёгкая глажка" - 1,5 кг



## Программы стирки

Программа/ Температура	Тип белья	Дополнительные функции	Описание программы
<b>Полоскание</b>	<b>Отдельный цикл полоскания для выстиранных вручную изделий из хлопка.</b>	СНИЖЕНИЕ СКОРОСТИ ОТЖИМА/ ОСТАНОВКА ПОЛОСКАНИЯ/ Без отжима, ЛЕГКАЯ ГЛАЖКА*, ДОПОЛНИТЕЛЬНОЕ ПОЛОСКАНИЕ	Полоскания Продолжительный отжим Макс. загрузка 6 кг
<b>Нижнее белье 40° - Холодная стирка</b>	Специальная программа для <b>особо деликатных вещей для ручной стирки.</b>	СНИЖЕНИЕ СКОРОСТИ ОТЖИМА/ ОСТАНОВКА ПОЛОСКАНИЯ/ Без отжима	Основная стирка Полоскания Короткий отжим Макс. загрузка 1 кг
<b>Шелк 30° - Холодная стирка</b>	<b>Шелковые вещи,</b> подлежащие щадящей стирке и отжиму.	ОСТАНОВКА ПОЛОСКАНИЯ/ Без отжима	Основная стирка Полоскания Короткий отжим Макс. загрузка 1 кг
<b>Ручная стирка 40° - Холодная стирка</b>	Специальная программа для тканей, подлежащих ручной стирке.	СНИЖЕНИЕ СКОРОСТИ ОТЖИМА/ ОСТАНОВКА ПОЛОСКАНИЯ/ Без отжима	Основная стирка Полоскания Короткий отжим Макс. загрузка 2 кг
<b>Шерсть 40° - Холодная стирка</b>	Специально протестированная программа для шерстяных изделий с этикеткой «чистая новая шерсть, годна для машинной стирки, не дает усадки».	СНИЖЕНИЕ СКОРОСТИ ОТЖИМА/ ОСТАНОВКА ПОЛОСКАНИЯ/ Без отжима	Основная стирка Полоскания Короткий отжим Макс. загрузка 2 кг
<b>Хлопок Эконом. + Предварит.стирка 90°- 40°</b>	<b>Белое и цветное белье из хлопка, экономичная стирка,</b> от слабо до сильно загрязненных вещей, рубашек, нижнего белья.	СНИЖЕНИЕ СКОРОСТИ ОТЖИМА/ ОСТАНОВКА ПОЛОСКАНИЯ/ Без отжима, ЛЕГКАЯ ГЛАЖКА*, ДОПОЛНИТЕЛЬНОЕ ПОЛОСКАНИЕ	Предварительная стирка Основная стирка Полоскания Продолжительный отжим. Макс. загрузка 6 кг
<b>Хлопок + Эконом. 90°- 40°</b>	<b>Экономичная программа стирки белого и цветного слабозагрязненного белья из хлопка</b>	СНИЖЕНИЕ СКОРОСТИ ОТЖИМА/ ОСТАНОВКА ПОЛОСКАНИЯ/ Без отжима, ЛЕГКАЯ ГЛАЖКА*, ДОПОЛНИТЕЛЬНОЕ ПОЛОСКАНИЕ	Основная стирка Полоскания Продолжительный отжим. Макс. загрузка 6 кг
<b>○</b>	Для отмены выполняемой программы стирки и выключения машины.		

\*\* Если Вы выбрали дополнительную функцию “Очень быстрая стирка” с помощью кнопок “Менеджер времени” (10), мы рекомендуем уменьшить загрузку в соответствии с приведенными указаниями. (Пониж. загрузка = пониженная загрузка). В этом случае возможна также и стирка при максимальной загрузке, но ее результаты будут несколько хуже.

## Сведения о программах



<p><b>Шерсть и Ручная стирка</b></p>	<p>Программа стирки для шерстяных изделий, годных для машинной стирки , а также шерстяных изделий, подлежащих ручной стирке, и изделий из деликатных тканей, имеющих на этикетке символ “ручная стирка” .</p> <p><b>Примечание:</b> Единственная или громоздкая вещь может вызвать дисбаланс. Если машина не выполняет заключительную фазу отжима, добавьте больше вещей, перераспределите загруженное бельё вручную, а затем выберите программу отжима.</p>
<p><b>Шелк</b></p>	<p>Программа бережной стирки для шелковых и смешанных синтетических тканей. Температура стирки составляет не более 30°C.</p> <p>Максимальная скорость отжима автоматически уменьшается.</p>
<p><b>Эконом. стирка</b></p>	<p>Эту программу можно выбирать для слабо- и среднезагрязненного хлопчатобумажного белья. Время стирки будет увеличено, а температура стирки - понижена. Это позволит получить хороший результат при экономии энергии.</p>
<p><b>Полоскание</b></p>	<p>С помощью этой программы можно выполнять полоскание и отжим изделий из хлопка, выстиранных вручную. Машина выполняет 3 полоскания, за которыми следует заключительный продолжительный отжим на максимальной скорости.</p> <p>Скорость отжима можно уменьшить, нажимая кнопку <b>3</b>.</p>
<p><b>Слив</b></p>	<p>Для слива воды после последнего полоскания в программах с дополнительными функциями “Остановка с водой в баке” и “Ночной цикл”.</p> <p>Сначала переведите селектор программ на <b>0</b>, затем выберите программу “СЛИВ” и нажмите кнопку <b>8</b>.</p>
<p><b>Отжим</b></p>	<p>Отдельный отжим, выполняемый для белья, выстиранного вручную, и по окончании программ с дополнительными функциями “Остановка полоскания” и “Без отжима”. Перед выбором этой программы селектор программ следует повернуть в положение <b>0</b>. Вы можете выбрать скорость отжима для данного типа белья с помощью соответствующей кнопки.</p>
<p><b>0 = Отмена/Выкл</b></p>	<p>Для отмены программы и выключения машины поверните селектор программ в положение <b>0</b>. Теперь Вы можете выбрать новую программу.</p>

## Чистка и уход



Прежде чем приступать к каким-либо операциям по чистке или уходу, Вы должны **ОТКЛЮЧИТЬ** машину от электрической сети.

### Удаление накипи

Используемая нами вода обычно содержит соли кальция. Поэтому рекомендуется периодически использовать в машине порошок для смягчения воды. Выполняйте такую операцию не во время стирки и в соответствии с указаниями изготовителя смягчающего порошка. Это поможет предотвратить образование известковых отложений.

### После каждой стирки

Оставляйте дверцу открытой на некоторое время. Это поможет предотвратить образование плесени и затхлого запаха внутри машины. Оставляя дверцу открытой после стирки, Вы способствуете также увеличению срока службы прокладки дверцы.

### Профилактическая стирка

Выполнение стирки с низкой температурой может привести к скоплению остатков внутри барабана. Мы рекомендуем регулярно выполнять так называемую профилактическую стирку.

При выполнении профилактической стирки:

- В барабане не должно быть белья.
- Выберите программу стирки хлопка с наиболее высокой температурой.

- Используйте обычное количество моющего средства; им должен быть стиральный порошок с биологическими свойствами.

### Чистка машины снаружи

Мойте корпус машины снаружи только водой с мылом, затем насухо протрите его.

### Чистка дозатора моющих средств

Дозатор моющих средств и добавок следует регулярно чистить. Извлеките дозатор, отжав вниз защелку и потянув его на себя. Промойте его под краном, чтобы удалить все остатки скопившегося в нем порошка.

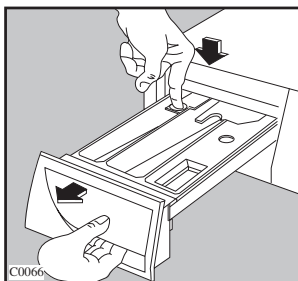

Для облегчения чистки можно снять верхнюю часть отделения для добавок. Промойте водой все детали дозатора.

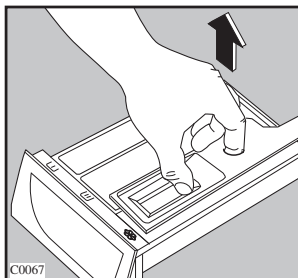



## Чистка отсека под дозатор моющих средств

После снятия дозатора с помощью маленькой щетки прочистите отсек, в котором он находился, тщательно удалив все остатки моющих средств из его верхней и нижней части.

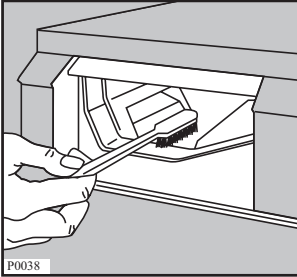

Установите дозатор моющих средств на направляющие и задвиньте его внутрь машины.

## Чистка барабана

Отложения ржавчины в барабане могут образоваться вследствие попадания в барабан вместе с бельем ржавых посторонних предметов или вследствие высокого содержания железа в водопроводной воде.

**Внимание!** Не используйте для чистки барабана чистящие средства, имеющие кислотную основу или содержащие хлор, а также металлические губки.

1. Удаляйте следы ржавчины на стенках барабана с помощью средства для чистки изделий из нержавеющей стали.
2. Выполните цикл стирки без белья для удаления остатков чистящих средств. Программа: ХЛОПОК/ЛЕН 90° или 95°C, нажмите кнопку 6 и добавьте примерно 1/4 мерного стакана моющего средства.

## Прокладка дверцы

Периодически проверяйте прокладку дверцы и удаляйте посторонние предметы, которые могут в ней застрять.

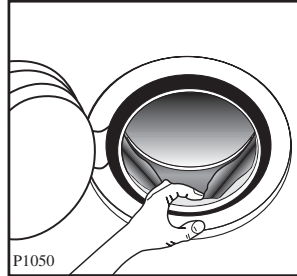

## Чистка фильтра сливного насоса

Фильтр сливного шланга следует проверять в случае, если

- машина не выполняет слив и/или отжим
- при сливе машина издает странный шум, вызванный попаданием в сливной насос таких предметов, как булавки, монеты и т.д.

В этом случае действуйте следующим образом:

- Отключите машину от электросети.
- При необходимости подождите, чтобы вода остыла.

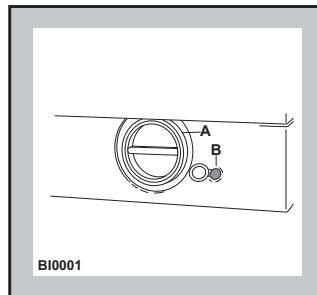

- Поставьте рядом с фильтром тазик для сбора воды, которая может вытечь.

- Выньте шланг аварийного слива (B), поместите его конец в поставленный тазик и снимите с него крышку.

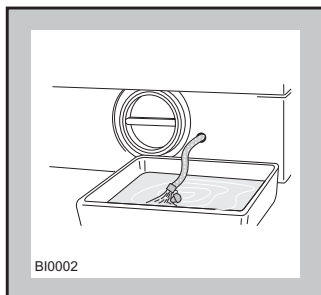

- Когда вода перестанет литься, открутите крышку фильтра (A) и извлеките его. Всегда держите под рукой тряпку, чтобы вытереть воду, которая может пролиться при снятии фильтра.

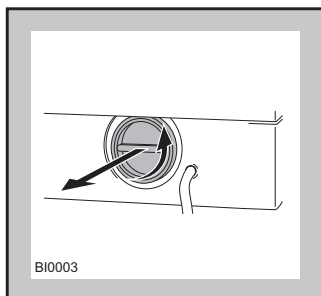

- Проворачивая фильтр, извлеките все посторонние предметы.

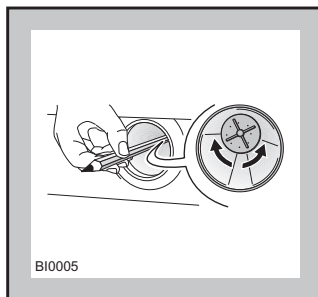
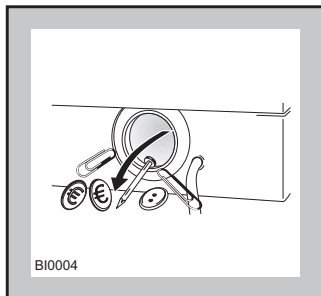

- Наденьте крышку на шланг аварийного слива и установите его на свое место.
- Закрутите фильтр до упора.

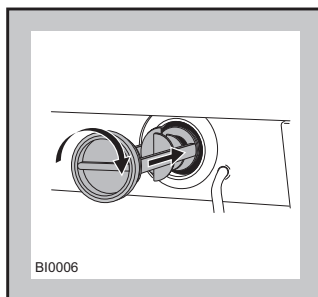

### Предупреждение!



При работающей машине в зависимости от выбранной программы в сливном насосе может быть горячая вода.

Никогда не снимайте крышку фильтра сливного насоса во время стирки, всегда дожидайтесь, чтобы машина завершила цикл и слила воду. При установке крышки на место убедитесь, что она плотно затянута во избежание утечек и возможности откручивания ее маленькими детьми.

## Чистка фильтра наливного шланга

Если вода очень жесткая и содержит известковые отложения, фильтр наливного шланга машины может засориться.

Поэтому его рекомендуется периодически чистить.

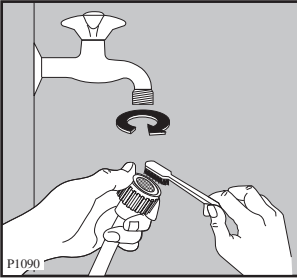

Закройте кран подачи воды. Открутите наливной шланг. Прочистите фильтр жесткой щеткой. Прикрутите на место наливной шланг.

## Опасность замерзания

Если температура в помещении, в котором установлена машина, может опуститься ниже 0°C, следует принять соответствующие меры предосторожности.

- Закройте кран подачи воды.
- Открутите наливной шланг.
- Поставьте на пол тазик, поместите в него концы наливного шланга и шланга аварийного слива и дайте воде полностью стечь.
- Снова прикрутите к крану наливной шланг и установите на свое место шланг аварийного слива, вновь надев на него крышку.
- При следующем включении машины убедитесь, что температура окружающей среды выше 0°C.

## Аварийный слив

Если вода не сливается, для осуществления слива действуйте следующим образом:

- Выньте вилку сетевого шнура машины из розетки;
- Закройте кран подачи воды;
- При необходимости подождите, чтобы вода остыла;
- откройте дверцу сливного фильтра;
- Поставьте на пол тазик и поместите в него конец шланга аварийного слива. Снимите крышку шланга. Под действием силы тяжести вода станет стекать в тазик. Когда тазик наполнится, снова наденьте крышку на шланг. Вылейте воду из тазика. Повторяйте эту процедуру до окончания слива воды;
- При необходимости прочистите фильтр, как описано выше;
- Закройте шланг крышкой и установите его на свое место;
- снова прикрутите фильтр и закройте дверцу.



## Внимание!

Каждый раз при сливе воды с помощью шланга аварийного слива Вы должны налить 2 литра воды в отделение основной стирки дозатора моющих средств и затем выполнить программу слива. Это приведет в действие ЭКО-клапан, предотвратив от использования неиспользованного моющего средства при следующей стирке.

## Если машина не работает...

Некоторые неисправности, вызванные отсутствием простого ухода или недосмотром, можно легко устранить самим, не обращаясь в сервисный центр. Перед тем, как обращаться в местный авторизованный сервисный центр, пожалуйста, выполните нижеуказанные проверки.

Во время работы машины может замигать **красный** индикатор, встроенный в кнопку **8**, при этом будет подаваться звуковой сигнал и на дисплее появится один из следующих кодов неисправности, указывая, что машина не работает:

- **E10**: Неисправность подачи воды
- **E20**: Неисправность слива воды
- **E40**: Открыта дверца.

Устранив причину неисправности, нажмите кнопку **8** для возобновления выполнения программы. Если после всех проверок неисправность остается, обратитесь в местный авторизованный сервисный центр.

Неисправность	Возможная причина	Способ устранения
<b>Стиральная машина не запускается:</b>	<ul style="list-style-type: none"> <li>● Дверца не закрыта. <i>E40</i>.</li> <li>● Вилка вставлена в розетку неверно.</li> <li>● В розетке отсутствует напряжение.</li> <li>● Перегорел основной предохранитель машины или предохранитель в вилке сетевого шнура.</li> <li>● Селектор программ установлен неверно и не нажата кнопка <b>8</b>.</li> <li>● Выбрана отсрочка старта.</li> <li>● Включена функция “Защита от детей”.</li> </ul>	<ul style="list-style-type: none"> <li>● Плотно закройте загрузочную дверцу.</li> <li>● Вставьте вилку сетевого шнура в розетку.</li> <li>● Проверьте электрическую сеть у себя в квартире.</li> <li>● Замените предохранитель.</li> <li>● Поверните селектор программ и снова нажмите кнопку <b>8</b>.</li> <li>● Если Вы хотите, чтобы стирка белья началась немедленно, отмените отсрочку старта.</li> <li>● Отключите функцию “Защита от детей”.</li> </ul>
<b>Машина не заполняется водой:</b>	<ul style="list-style-type: none"> <li>● Закрыт кран подачи воды. <i>E10</i></li> <li>● Наливной шланг пережат или сильно перегнут. <i>E10</i></li> <li>● Забит фильтр в наливном шланге. <i>E10</i></li> <li>● Неплотно закрыта дверца. <i>E40</i></li> </ul>	<ul style="list-style-type: none"> <li>● Откройте кран подачи воды.</li> <li>● Проверьте подсоединение наливного шланга.</li> <li>● Прочистите фильтр наливного шланга.</li> <li>● Плотно закройте загрузочную дверцу.</li> </ul>

Неисправность	Возможная причина	Способ устранения
<b>Машина заполняется водой и сразу же производится слив:</b>	<ul style="list-style-type: none"> <li>● Конец сливного шланга расположен слишком низко.</li> </ul>	<ul style="list-style-type: none"> <li>● См. соответствующий параграф в разделе “Подключение к канализации”.</li> </ul>
<b>Машина не выполняет слив и/или отжим:</b>	<ul style="list-style-type: none"> <li>● Сливной шланг передавлен или сильно перегнут. <i>E20</i></li> <li>● Забит фильтр сливного насоса. <i>E20</i></li> <li>● Выбрана дополнительная функция “Остановка полоскания”.</li> <li>● Белье неравномерно распределено в барабане.</li> </ul>	<ul style="list-style-type: none"> <li>● Проверьте правильность подсоединения сливного шланга.</li> <li>● Прочистите фильтр сливного насоса.</li> <li>● Выберите программу “Слив” или “Отжим”.</li> <li>● Перераспределите белье в барабане.</li> </ul>
<b>Вода на полу:</b>	<ul style="list-style-type: none"> <li>● Использовано слишком много моющего средства или средство неверного типа (вызывающее избыточное пенообразование).</li> <li>● Проверьте, нет ли утечек в соединительных деталях наливного шланга. Утечка воды из шланга не всегда заметна визуально; поэтому проверьте, не мокрый ли он.</li> <li>● Поврежден сливной шланг.</li> <li>● Шланг аварийного слива не был закрыт крышкой после чистки насоса.</li> </ul>	<ul style="list-style-type: none"> <li>● Уменьшите количество моющего средства или используйте моющее средство другого типа.</li> <li>● Проверьте подсоединение наливного шланга.</li> <li>● Замените его на новый.</li> <li>● Наденьте крышку на шланг аварийного слива и установите его на свое место.</li> </ul>
<b>Неудовлетворительные результаты стирки:</b>	<ul style="list-style-type: none"> <li>● Было использовано слишком мало моющего средства или же использованное средство не подходит для данной машины.</li> <li>● Стойкие пятна не были обработаны перед стиркой.</li> <li>● Задана неподходящая температура.</li> <li>● Слишком большая загрузка белья.</li> </ul>	<ul style="list-style-type: none"> <li>● Увеличьте количество моющего средства или используйте моющее средство другого типа.</li> <li>● Используйте имеющиеся в торговле средства для выведения стойких пятен.</li> <li>● Проверьте, правильно ли Вы задали температуру.</li> <li>● Положите в барабан меньшее количество белья.</li> </ul>

Неисправность	Возможная причина	Способ устранения
<b>Дверца не открывается:</b>	<ul style="list-style-type: none"> <li>● Выполнение программы не закончено.</li> <li>● Не сработала система разблокировки дверцы.</li> <li>● Вода в барабане.</li> </ul>	<ul style="list-style-type: none"> <li>● Дождитесь завершения цикла стирки.</li> <li>● Подождите, пока не погаснет индикатор <b>9</b>.</li> <li>● Выберите программу слива или отжима, чтобы слить воду.</li> </ul>
<b>Машина вибрирует или шумит:</b>	<ul style="list-style-type: none"> <li>● Не удалены транспортировочные болты и элементы упаковки.</li> <li>● Не отрегулирована высота ножек.</li> <li>● Белье неравномерно распределено в барабане.</li> <li>● Возможно, в барабане слишком мало белья.</li> </ul>	<ul style="list-style-type: none"> <li>● Проверьте правильность установки машины.</li> <li>● Проверьте правильность выравнивания машины.</li> <li>● Перераспределите белье в барабане.</li> <li>● Загрузите в машину больше белья.</li> </ul>
<b>Отжим начинается с опозданием или не выполняется:</b>	<ul style="list-style-type: none"> <li>● Электронное устройство контроля дисбаланса сработало из-за неравномерного распределения белья в барабане. Белье будет перераспределено равномерно за счет изменения направления вращения барабана. Это может происходить несколько раз до тех пор, пока дисбаланс не исчезнет и не установится нормальный отжим. Если по истечении 10 минут белье в барабане не разложилось равномерно, отжим выполняться не будет. В этом случае переложите белье вручную и задайте программу отжима.</li> <li>● Недостаточная загрузка.</li> </ul>	<ul style="list-style-type: none"> <li>● Перераспределите белье в барабане.</li> <li>● Добавьте ещё белья, перераспределите белье в барабане вручную, а затем выберите программу отжима.</li> </ul>

Неисправность	Возможная причина	Способ устранения
<b>Машина издает необычный шум</b>	<ul style="list-style-type: none"> <li>● Машина оборудована двигателем, издающим необычный шум по сравнению с двигателями других типов. Новый двигатель обеспечивает плавный пуск и более равномерное распределение белья в барабане при отжиге, а также большую устойчивость машины.</li> </ul>	
<b>В машине не видна вода</b>	<ul style="list-style-type: none"> <li>● Машины, разработанные с использованием современных технологий, работают очень экономично и потребляют мало воды без снижения качества стирки.</li> </ul>	

Если Вы не можете определить или устранить причину неисправности, обращайтесь в наш сервисный центр. Перед тем, как звонить туда, запишите для себя модель, серийный номер и дату приобретения машины: эти сведения потребуются специалистам сервисного центра.

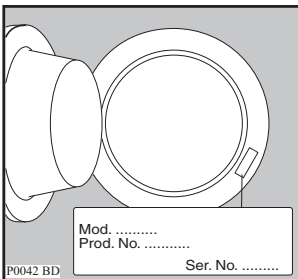

## Технические данные

Габариты	Ширина	60 см
	Высота	82 см
	Глубина	54 см
Электрическое подключение Напряжение - Общая мощность - Предохранитель	Информация по электрическому подключению представлена на табличке с техническими данными, расположенной на внутренней стороне дверцы машины	
Давление в водопроводной системе	Минимум	0,05 МПа
	Максимум	0,8 МПа
Максимальная загрузка	Хлопок	6 кг
Скорость отжима	Максимум	1200 об./мин.]





Данные по потреблению энергии			
Программа	Вода (л)	Электроэнергия (кВтч)	Продолжительность программы (ч/мин.)
Хлопок 90°	62	2.1	Продолжительность программ высвечивается на дисплее на панели управления.
Хлопок 60°	59	1.35	
Хлопок Эко 60° (*)	52	1.02	
Синтетика 60°	48	0.9	
Тонкие ткани 40°	57	0.55	
Шерсть 40°	57	0.45	
Ручная стирка 40°	57	0.45	



Приведенные в данной таблице данные по расходу являются только ориентировочными, так как они могут изменяться в зависимости от количества и типа белья, температуры водопроводной воды и температуры окружающей среды. Они приведены для самой высокой температуры, допускаемой для каждой программы стирки.



(\*) Программа «Экономичная стирка хлопка» при 60°C использовалась в качестве эталонной программы при подсчете данных в табличке потребляемой энергии в соответствии со стандартами ЕЕС 92/75.

## Установка

### Распаковка



Все транспортировочные болты и элементы упаковки должны быть сняты перед началом эксплуатации машины.

Рекомендуем Вам сохранить все транспортировочные приспособления для того, чтобы их можно было снова использовать в случае новой транспортировки машины.

1. После снятия всей упаковки положите машину на заднюю панель, чтобы вынуть полистироловую прокладку из ее основания.

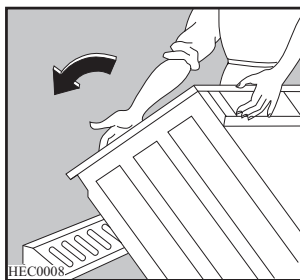

2. Отсоедините шнур питания и сливной шланг от разъемов на задней панели стиральной машины.

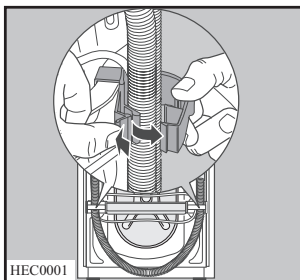

3. С помощью соответствующего гаечного ключа открутите и снимите центральный задний болт **A**. Выньте соответствующую пластмассовую

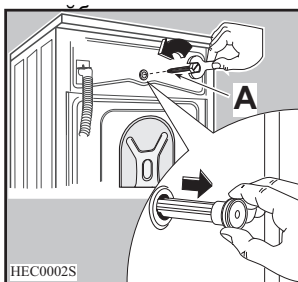

4. Открутите и снимите два больших задних болта **B** и шесть маленьких болтов **C**.

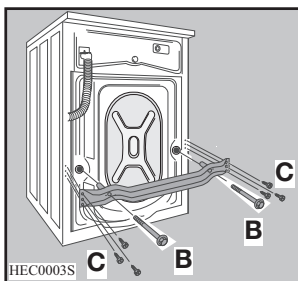

5. Снимите скобу **D** и завинтите шесть маленьких болтов **C**.

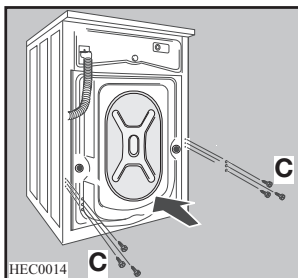
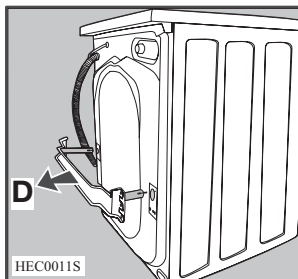

6. Вставьте в маленькое верхнее и в два большие отверстия соответствующие пластиковые заглушки, находящиеся в одном пакете с руководством пользователя.

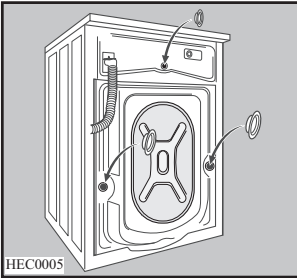

### Размещение

Установите машину на ровный твердый пол. Убедитесь, что ковры, дорожки и т.д. не препятствуют циркуляции воздуха вокруг машины. Убедитесь, что машина не касается стен или других кухонных приборов. Выровняйте машину, поднимая или опуская ножки. Ножки могут регулироваться с трудом, т.к. на них установлены самозатягивающиеся гайки, однако НЕОБХОДИМО отрегулировать их высоту так, чтобы машина стояла ровно и устойчиво. При необходимости проверьте точность выравнивания с помощью спиртового уровня.

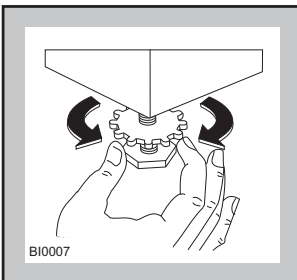

Необходимые регулировки следует выполнять с помощью гаечного ключа. Правильное выравнивание предотвращает вибрацию, шум или смещение

машины во время работы. Никогда не подкладывайте картон, куски дерева или тому подобные материалы для компенсации неровностей пола.

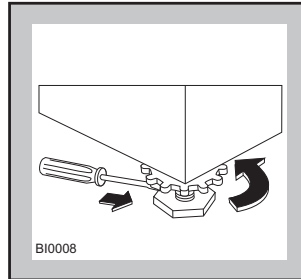

### Подсоединение к водопроводу

Наливной шланг входит в комплект поставки и находится внутри барабана. Не используйте шланг от Вашей старой машины для подключения к водопроводу.

1. Откройте дверцу машины и достаньте наливной шланг.
2. Подсоедините конец шланга, выполненный в виде угла, к машине.



**Не размещайте наливной шланг ниже машины. Разверните шланг влево или вправо в зависимости от расположения водопроводного крана относительно машины.**

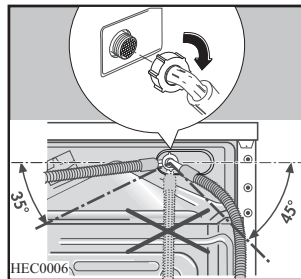

3. Отрегулируйте положение шланга, ослабив зажимную гайку. Отрегулировав положение шланга, не забудьте плотно затянуть зажимную гайку для предотвращения утечек.
4. Присоедините наливной шланг к водопроводному крану с резьбой 3/4". Всегда используйте шланг, поставляемый вместе со стиральной машиной.

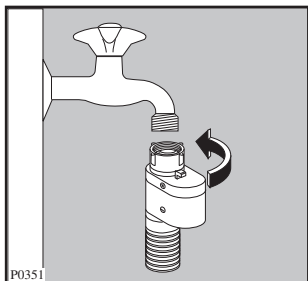

Наливной шланг снабжен устройством прекращения подачи воды при протечках, которые могут возникнуть в результате естественного старения шланга. О возникновении такой неисправности предупреждает появление красной линии в окне "А". В этом случае закройте водопроводный кран и обратитесь в ближайший авторизованный сервисный центр за новым шлангом.

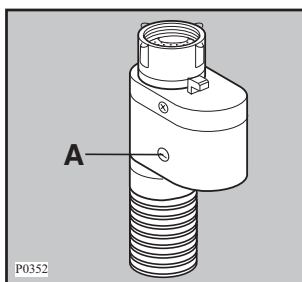

Наливной шланг не подлежит удлинению. Если он слишком короткий, а вы не хотите перемещать водопроводный кран, придется купить новый, более длинный шланг, специально предназначенный для данной цели.

## Слив воды

Конец сливного шланга можно устанавливать тремя способами:

**Подвесить над краем раковины, используя пластмассовую направляющую, входящую в комплект поставки машины.**

В этом случае убедитесь, что шланг не соскочит во время слива воды. Для обеспечения этого шланг можно привязать к крану куском шпагата или прикрепить к стене.

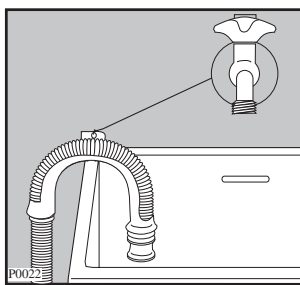

**Подключить к ответвлению сливной трубы раковины.** Это ответвление должно находиться над сифоном раковины так, чтобы высота места сгиба шланга от пола составляла не менее 60 см.

**Ввести непосредственно в сливную трубу на высоте не менее 60 см, но не более 90 см.** Конец сливного шланга обязательно должен быть **вентилируемым**, т.е. внутренний диаметр сливной трубы должен быть шире внешнего диаметра сливного шланга.

Сливной шланг не должен иметь перегибов.

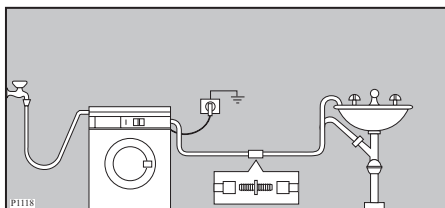

Длина сливного шланга составляет 4 метра. Дополнительный сливной шланг и соединительный элемент можно приобрести в авторизованном сервисном центре.

### **Подключение к электросети**

Информация по электрическому подключению представлена на табличке с техническими данными, расположенной на внутренней стороне дверцы машины, а также в разделе “Технические данные”.

Убедитесь, что электрическая сеть у Вас дома в состоянии выдержать максимальную мощность, потребляемую машиной, при этом следует учесть и другие эксплуатируемые Вами электроприборы.

**Включайте машину в заземленную розетку.**



**Изготовитель не несет ответственности за ущерб или травмы, причиненные несоблюдением вышеприведенных указаний по безопасности.**



**После установки машины к сетевому шнуру должен иметься свободный доступ.**



**В случае необходимости замены сетевого шнура она должна быть выполнена авторизованным сервисным центром.**

### **Неразъемное подключение**

В случае неразъемного подключения машины к электрической сети, на участке линии между прибором и электрической сетью необходимо предусмотреть установку двухполюсного выключателя с расстоянием не менее 3 мм между разомкнутыми контактами. Характеристики выключателя должны соответствовать действующим местным электрическим нормам. Срабатывание выключателя не должно вызывать прерывание желто-зеленого заземляющего провода. Подключение машины к электрической сети должно выполняться квалифицированным электриком.

## Встроенная установка

### Внимание

Данная стиральная машина может встраиваться в мебель. Размеры ниши для машины и размеры самой машины указаны на рис. А.

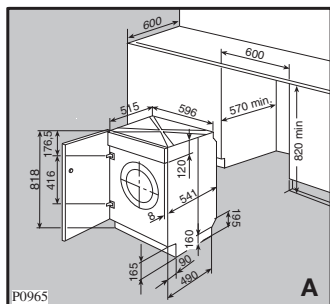

### Подготовка и установка двери

Машина предназначена для установки двери, открывающейся справа налево. В этом случае достаточно установить на машине, на предусмотренной высоте, петли (1), а на двери - ответную часть магнита (6), входящего в комплект машины. (рис. В).

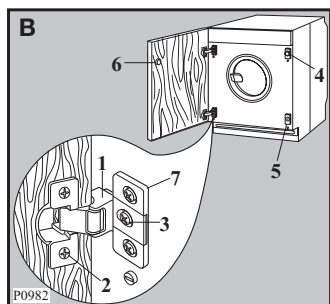

### а) Дверь

Размеры должны быть следующими:

- ширина 595-598 мм
- толщина 16-22 мм

Высота (С-рис. С) не указывается, так как зависит от высоты плинтуса мебели.

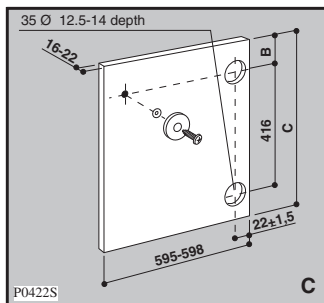

### б) Петли

Для установки петель достаточно подготовить два отверстия (диам. 35 мм, глубина 14 мм) на внутренней части двери. Расстояние между двумя отверстиями должно быть 416 мм. Расстояние (В), осчитанное от нижней части столешницы до центра верхнего отверстия, равно 178 мм.

Это не обязательное условие, так как необходимо учитывать также и расположенную рядом мебель. Регулировка высоты мебели +/- 3,5 мм возможна при помощи петель. Необходимые размеры указаны на рис. С.

Закрепите петли на двери шурупами (2 - рис. В)

### с) Установка двери

Закрепите петли на машине винтами (3 - рис. В) М 5 x 9, входящими в комплект машины.

Петли можно регулировать для компенсации толщины двери. Для наилучшего выравнивания двери необходимо отрегулировать петлю (1), отвинтив винты (3).

**d) Ответная часть магнита (6)**

Машина предназначена для магнитного закрытия двери. Чтобы это устройство работало исправно, необходимо установить на внутреннюю сторону двери ответную часть магнита (6) стальной диск. Положение определяется по магниту (4), который расположен на машине (рис. D)

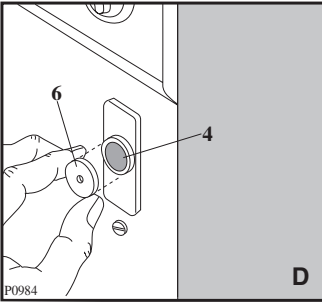

Если дверь должна открываться слева направо, выполните следующее: поменяйте положение пластинок (5-7) и магнита (4).

Установите на двери, в правильном положении, ответную часть магнита (6) и петли (1), как описано выше (рис. В и Е)

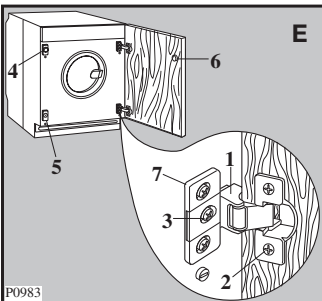

## Вопросы защиты окружающей среды



### Упаковочные материалы

Материалы, обозначенные символом , пригодны для вторичной переработки.

>PE<=полиэтилен

>PS<=полистирол

>PP<=полипропилен

Это означает, что они могут быть подвергнуты повторной переработке при условии, что, выбрасывая их, Вы поместите их в специальные контейнеры для сбора таких отходов.

### Старая стиральная машина

При утилизации Вашей старой машины сдавайте ее в специально отведенные места для утилизации бытовых приборов. Способствуйте поддержанию чистоты у себя в стране!



Символ  на самом изделии или сопроводительной документации указывает, что при утилизации данного изделия с ним нельзя обращаться как с обычными бытовыми отходами. Вместо этого, его следует сдавать в соответствующий пункт приемки электрического и электронного оборудования для последующей утилизации. Обеспечив правильную утилизацию данного изделия, Вы сможете предотвратить потенциальные негативные последствия для окружающей среды и здоровья человека, которые могли бы иметь место в противном случае. Более подробную информацию о повторной переработке данной машины Вы

можете получить у местных властей, у организации по утилизации отходов, а также в магазине, в котором Вы приобрели машину.

### Экологические рекомендации



Для экономии воды, энергии и с целью бережного отношения к окружающей среде рекомендуем Вам выполнять следующие рекомендации:

- Белье обычной степени загрязнения можно стирать без предварительной стирки для экономии моющих средств, воды и времени (это означает и меньшее загрязнение окружающей среды!).
- Машина работает более экономично при полной загрузке.
- При должной обработке пятна и небольшие загрязнения могут быть удалены перед стиркой; тогда белье можно стирать при более низкой температуре.
- Отмеряйте моющее средство в зависимости от жесткости воды, степени загрязнения и количества стираемого белья.









[www.electrolux.com](http://www.electrolux.com)

[www.electrolux.ru](http://www.electrolux.ru)



Номер ANC: 132 960 090-00-382008